

SVĚTOVĚ NEJLEPŠÍ
KOMPAKTNÍ
MINI JEŘÁBY



UNIC
CRANES EUROPE

URW-094 URW-095 URW-245 ECO-UNIC URW-295
URW-376 URW-506 URW-547 URW-706 URW-1006



UNIC pavoučí mini jeřáby jsou nejkompaktnější jeřáby na světě.

Nápaditý design, precizní výroba a pokročilé technologie vytvářejí stroje s neuvěřitelnou nosností, dosahem a malým prostorem pro zaparkování. Nejmenší z mini jeřábů projdou běžnými dveřmi a jsou tak neocenitelnými pomocníky při zvedání uvnitř budov a v omezeném prostoru, stejně jako v exteriérech při zasklívání, na stavbách, při montážích kovových konstrukcí, stěhování strojů a zařízení, při údržbě silnic a železnic a při mnoha jiných problematických zvedáních.

Pavoučí mini jeřáby UNIC jsou nejlepším řešením pro místa s omezeným přístupem a stísněné prostory.

URW-094



Nosnost jeřábu	0,995t x 1,5m
Max. výška zdvihu	5,6m
Max. pracovní rádius	5,7m
Hmotnost	1000kg

URW-095



Nosnost jeřábu	0,995t x 3,5m
Max. výška zdvihu	8,8m
Max. pracovní rádius	8,41m
Hmotnost	1850kg

URW-245



Nosnost jeřábu	2,4t x 1,5m
Max. výška zdvihu	6,3m
Max. pracovní rádius	5,85m
Hmotnost	1500kg

ECO-UNIC

WBE - NA KOLECH



Nosnost jeřábu(095)	0,995t x 3,5m
Nosnost jeřábu(295)	2,9t x 1,4m
Max. výška zdvihu	8,9m
Max. pracovní rádius	8,41m
Hmotnost	2425kg

ECO-UNIC

CBE - NA PÁSECH



Nosnost jeřábu (095)	0,995t x 3,5m
Nosnost jeřábu (295)	2,9t x 1,4m
Max. výška zdvihu	8,9m
Max. pracovní rádius	8,41m
Hmotnost	2350kg

URW-295



Crane capacity	2,9t x 1,4m
Max. výška zdvihu	8,8m
Max. pracovní rádius	8,41m
Hmotnost	1850kg

URW-376



Nosnost jeřábu	2,9t x 2,5m
Max. výška zdvihu	14,9m
Max. pracovní rádius	14,45m
Hmotnost	3850kg

URW-506



Nosnost jeřábu	3,0t x 3,4m
Max. výška zdvihu	16m
Max. pracovní rádius	15,52m
Hmotnost	4840kg

URW-547



Nosnost jeřábu	4,0t x 2,5m
Max. výška zdvihu	18,2m
Max. pracovní rádius	17,83m
Hmotnost	5010kg

URW-706



Nosnost jeřábu	6,0t x 3,0m
Max. výška zdvihu	19,5m
Max. pracovní rádius	18,6m
Hmotnost	7920kg

URW-706-2



Nosnost jeřábu	6,0t x 3,0m
Max. výška zdvihu	19,5m
Max. pracovní rádius	18,6m
Hmotnost	8220kg

URW-1006



Nosnost jeřábu	10,0t x 3,0m
Max. výška zdvihu	22,8m
Max. pracovní rádius	21,9m
Hmotnost	14000kg

Situace a místa pro využití jeřábů: Přesun skel · Instalace skel · Stísněné prostory · Mezipatra · Sklepy · Střechy · Usazování pomníků a exponátů · Zahradní a krajinná architektura · Práce v docích a přístavech · Stěhování a instalace strojů a zařízení · Údržba v petrochemických závodech · Tunely · Práce v obchodních a administrativních centrech · Filmový a zábavní průmysl · Restauriční práce, údržba památek · Údržba vodních toků · Údržba železničních a silničních tratí · Letecký průmysl · Montáž kovových konstrukcí · Zvedání a usazování tepelně izolačních panelů · Infrastruktura · Obnovitelné energie

ECO-UNIC

095-CBE (0.995t x 3.5m)

295-CBE (2.90t x 1.4m)

- Celková šířka 0.69m
- Max. pracovní rádius 8,41 m
- Vícepolohově konfigurovatelné patky (CBE-095)
- Nastavitelná pozice patek
- Inteligentní hlasový varovný systém
- Systém zabraňující převržení stroje se zastavením pohybu
- Dálkové rádiové ovládání ve standardní výbavě
- Vymezení pracovního prostoru (CBE-295)
- Volitelné omezení otáčení ramene (CBE-295)



Digitální měřidlo baterie

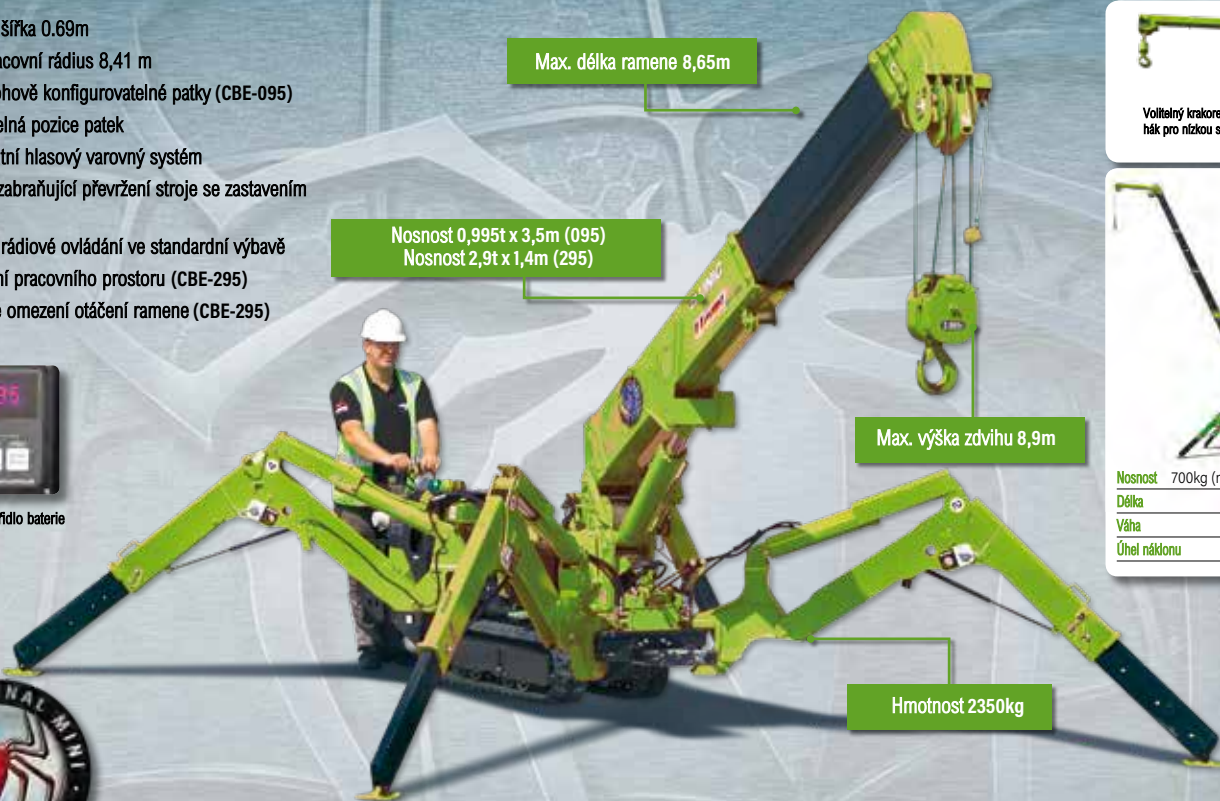

Max. délka ramene 8,65m

Nosnost 0,995t x 3,5m (095)
Nosnost 2,9t x 1,4m (295)

Max. výška zdvihu 8,9m

Hmotnost 2350kg



Volitelný krakorec a hák pro nízkou světlost



Nosnost	700kg (max)
Délka	1500mm
Váha	65kg
Úhel náklonu	0°, 20°, 40°, 60°

Tato pásová varianta našich populárních jeřábů Eco-UNIC si zachovává všechny ekologické výhody našich standardních ekologických modelů s koly, ale je schopna cestovat po nerovném terénu a pracovat na nerovných površích.



Pásový pavoučí jeřáb Eco-UNIC je ideálním strojem pro klienty, kteří chtějí snížit svou uhlíkovou stopu, což jim umožňují nainstalovaná dobíjecí 48V baterie. Tento mini jeřáb provádí zvedací práce bez kouře a škodlivých emisí, čímž přispívá k ochraně životního prostředí. Pásový Eco-UNIC je ideální volbou pro zvedání těžkých břemen v citlivých prostředích, a to jak v externích, tak interních prostorách.

DALŠÍ PRVKY



Dálkové rádiové ovládání



Přehledný indikátor bezpečného zatížení

SPECIFIKACE JEŘÁBU

Nosnost jeřábu	Eco-095: Eco-295:	0,995t x 3,5m 2,9t x 1,4m
Max. pracovní rádius	max:	8,41m
Max. výška zdvihu	max:	8,9m
Délka lana (přelánování)	max:	14,12m (4x), 29,24m (2x), 59,47m (1x)
Rozměry	složený	2720mm (d) x 690mm (š) x 1525mm (v)
Hmotnost	bez zatížení	2350kg (2415kg s krakorcem)
Zatížení na patky	Vzhledem k velkému množství proměnných Vám tyto hodnoty sdělíme na požádání.	
Rychlost háku	přibližně:	9,1m/min (se 4 vrstvami a 4násobným přelánováním)
Teleskopický systém	délka ramene: rychlost vysunutí typ ramene:	2,53 - 8,65m 6,12m/31 sekund 5dílné hydraulicky teleskopické rameno, šestihraničný profil
Úhel ramene/rychlost	přibližně:	0 - 78°/17 sekund
Úhel natáčení/rychlost	přibližně:	360° (continuous) 1,5 rpm
Systém pojezdu	pohon: rychlost pojezdu: stoupavost délka stopy pásu: tlak stopy pásu: šířka pásu:	hydrostatický, plynu ve vpřed i vzad 0 - 1,4 km/h 20° (vertikálně), 10° (traverzem) 1050mm 48kPa (0,49 kg/cm ²) 180 mm
Zdroj energie	výkon: napájení:	4,0kW (AC motor) 48v DC rechargeable battery
Nabíječka baterií	nabíječka:	200/240v single phase (15A)
Standardní vybavení Eco-095	dálkové rádiové ovládání, signalizace převrnutí háku, počítačem řízený inteligentní hlasový varovný systém, ovládání více funkcí najednou dálkovým ovládáním, inteligentní ovladač škrtků klapky, automatické ukládání háku, ukazatel zatížení, systém ochrany proti převrácení s výstražnými kontrolkami a alarmem	
Standardní vybavení Eco-295	počítačem řízený omezovač točivého momentu (indikátor bezpečného zatížení), dálkové rádiové ovládání, signalizace převrnutí háku, počítačové řízení inteligentní hlasový varovný systém, ovládání více funkcí najednou dálkovým ovládáním, inteligentní ovladač škrtků klapky, automatické ukládání háku, zvuková signalizace přetížení, světelná signalizace přetížení, vymezení pracovního prostoru, výstražné světlo v případě odlehčení patek	
Volitelné vybavení	jednoduchý hák, hák na 2násobné přelánování, hák pro nízkou světlost 300 kg, hák pro nízkou světlost 700 kg, krakorec 700 kg s jednoduchým přelánováním	

PAVOUČÍ MINI JEŘÁB

BATERIOVÝ JEŘÁB NA PÁSECH



JMENOVITÉ ZATÍŽENÍ A POLOHY PATEK

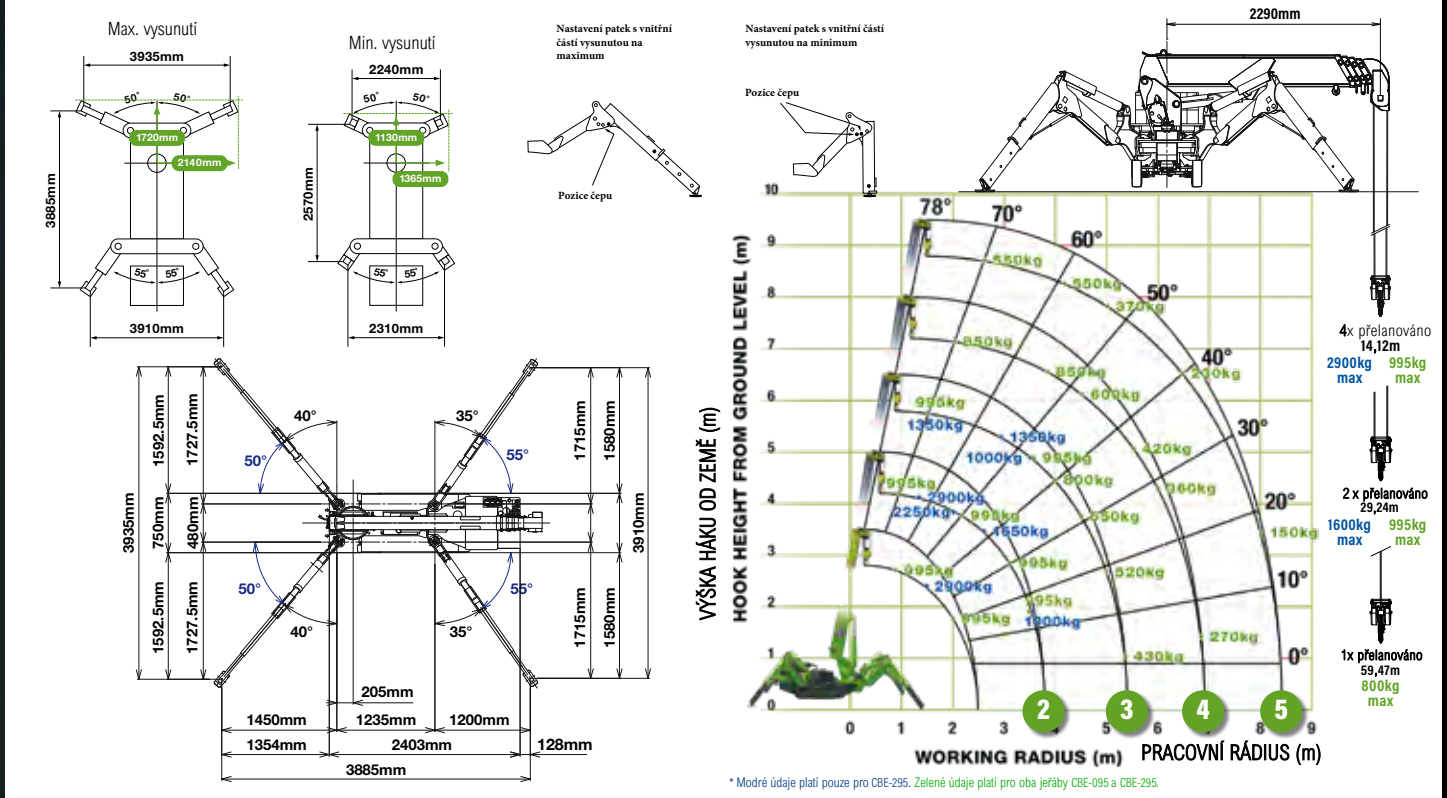

DRUHÁ ČÁST RAMENE VYSUNUTA 2,53 - 4,075M DÉLKA RAMENE

Pracovní rádius	m	až do 1,0	1,4	1,5	1,8	2,0	2,5	3,0	3,5	3,835
Max.vysunutý	kg	995 (2.900)	995 (2.900)	995 (2.650)	995 (2.250)	995 (2.050)	995 (1.650)	995 (1.300)	995 (1.000)	900
Min.vysunutý	kg	995 (2.000)	995 (2.000)	995 (2.000)	995 (1.450)	995 (1.100)	650	490	350	250

* Modré údaje platí pro CBE-295. Ostatní údaje uvedené černě jsou platné pro oba jeřáby CBE-095 a CBE-295.

TŘETÍ ČÁST RAMENE VYSUNUTA 4,075 - 5,61M DÉLKA RAMENE

Pracovní rádius	m	až do 2,2	2,5	2,9	3,0	3,5	4,0	4,5	5,0	5,37
Max.vysunutý	kg	995 (1.350)	995 (1.350)	995 (1.350)	995 (1.250)	995 (1.000)	800	650	520	430
Min.vysunutý	kg	800	650	530	500	380	280	220	160	120

ČTVRTÁ ČÁST RAMENE VYSUNUTA 5,61 - 7,13M DÉLKA RAMENE

Pracovní rádius	m	až do 3,4	3,8	4,0	4,5	5,0	5,5	6,0	6,5	6,89
Max.vysunutý	kg	850	850	750	600	500	420	360	320	270
Min.vysunutý	kg	420	340	300	250	190	140	100	80	60

PÁTÁ ČÁST RAMENE VYSUNUTA 7,13 - 8,65M DÉLKA RAMENE

Pracovní rádius	m	až do 3,8	4,1	4,5	5,0	5,5	6,0	6,5	7,0	8,0	8,41
Max.vysunutý	kg	550	550	450	370	310	270	230	200	150	130
Min.vysunutý	kg	350	290	250	200	160	130	100	70	40	30

HÁK PRO NÍZKOU SVĚTLOST - 300KG

Skladovací pozice



Pracovní pozice



Nosnost 300kg (max)

Délka 500mm

Váha 15kg

Úhly náklonu 0°, 20°, 40°, 60°

ROZMĚRY

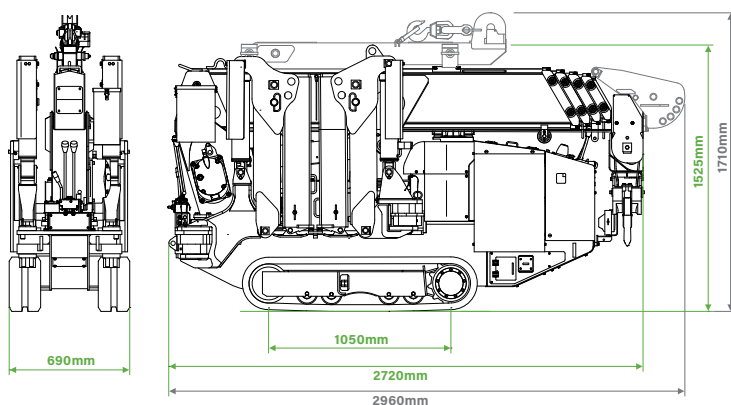

POZICE PATEK

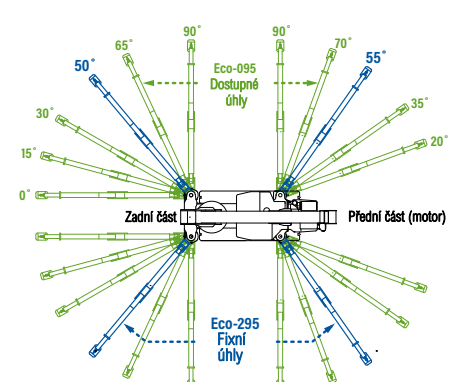

TECHNICKÉ VYBAVENÍ A DOPLŇKY

Dálkové ovládání více funkcí najednou



Zařízení pro nouzové spuštění ramene



Volitelný elektrický pohon
(095, 295, 376, 506, 547 & 706)



Volitelné rádiové dálkové ovládání s displejem



Automatické uložení háku



095/295 hák pro nízkou světlost a krakorec na přání



376/506 hák pro nízkou světlost a krakorec na přání



Rozebiratelný a snadno složitelný



Signalizace přetížení/auto stop/alarm



Plnohodnotný indikátor bezpečného zatížení (SLI)



Filter pevných částic



Záznamová zařízení na přání

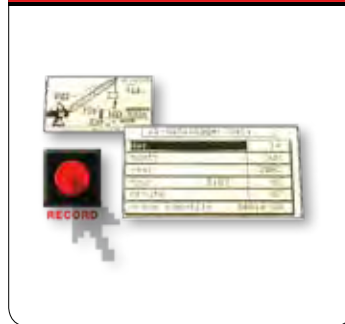

Vymezení pracovního prostoru



Měnitelné vymezení rádiusu a výšky

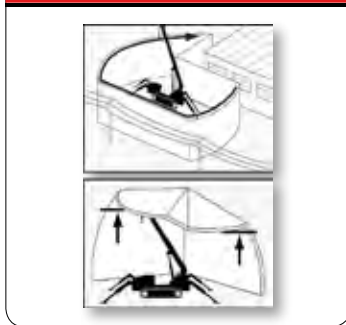

Vymezení bezpečného prostoru a limitu výšky



Volitelné šedé pásy šetrné k povrchu



Snímač odmotání lana na bubnu



Snímač převínutí háku



Manipulace na nerovném povrchu



Volitelný pohon na LPG



PŘÍSLUŠENSTVÍ

VYUŽITÍ

Jednoduchý hák a hák na 2násobné přelánování



Vakuová přísavka na 320 kg



Manipulace se sklem



Manipulace se sklem



Vakuová přísavka na 500 kg



Vakuová přísavka na 1000 kg



Ocelové konstrukce



Ocelové konstrukce



Svorky na kámen



Přísavky na kámen



Údržba železničních tratí



Údržba železničních tratí



Robotické ocelové kleště (SWL:750kg)



Vakuové robotické hlavy



Letectví



Letectví



Pracovní koše



Podložky pod patky



Stavebnictví



Stavebnictví



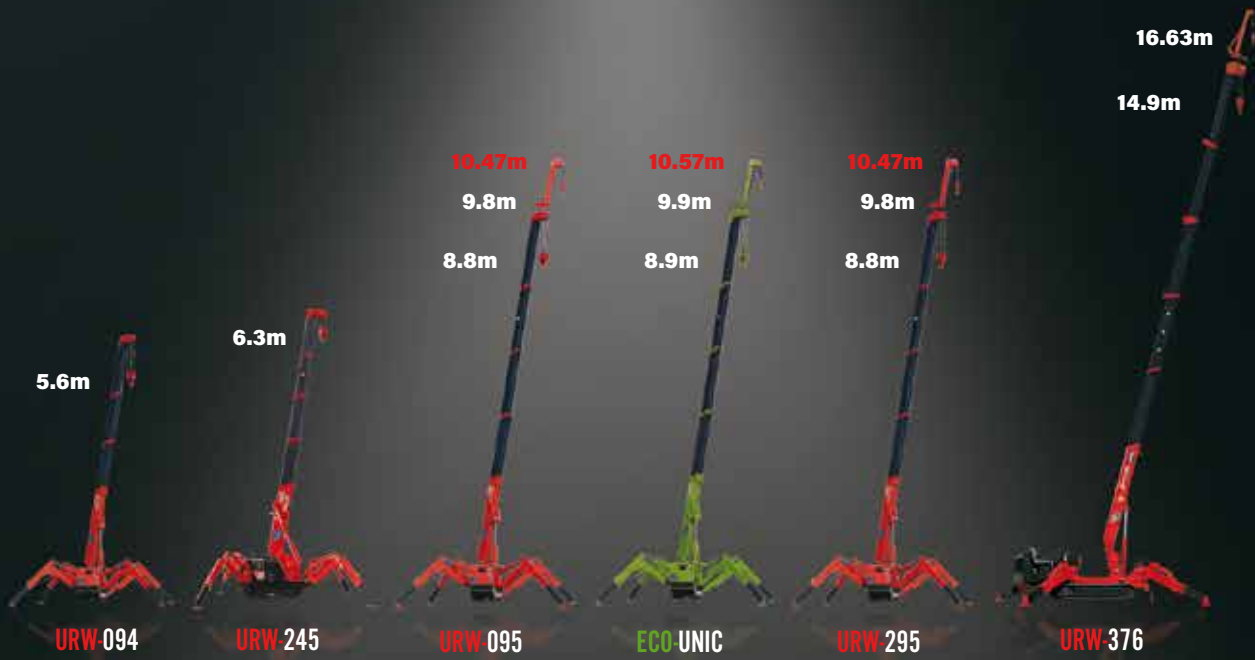

URW-094

URW-245

URW-095

ECO-UNIC

URW-295

URW-376



URW-506

URW-547

URW-706

URW-706-2

URW-1006

UNIC
CRANES EUROPE

KVIB
STAVEBNÍ SERVIS